

## Kierunki otwarcia

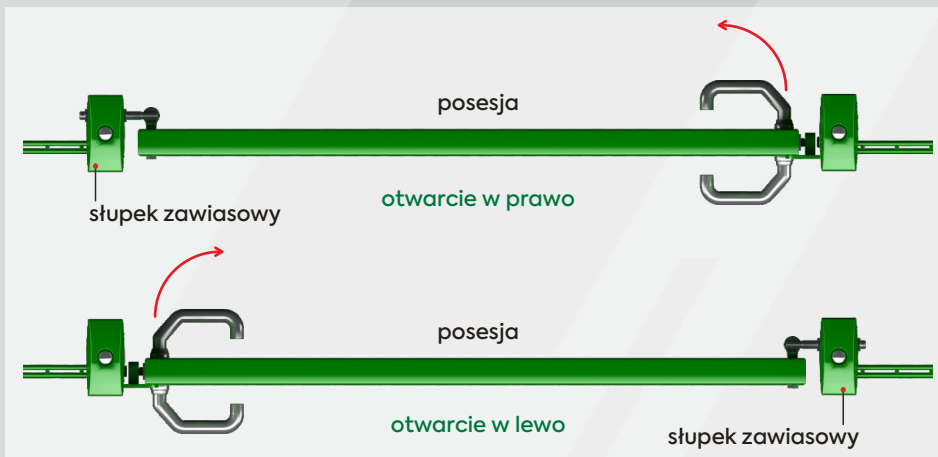

Konstrukcja Bramki Vario M jest na tyle przemyślana, że do momentu montażu jest ona obustronna. O kierunku otwarcia decyduje ustawienie słupka względem paneli ogrodzeniowych. Bramka zawsze będzie otwierać się w tę stronę słupka zawiasowego, po której nie ma haków do zawieszenia panela.

Należy pamiętać iż prawo budowlane nakazuje aby furtki i bramy otwierały się w kierunku posesji.

Słupek zawiasowy wykonany jest z profilu o grubości ścianki 3mm i posiada dwa otwory.

## Wymiary betonowania

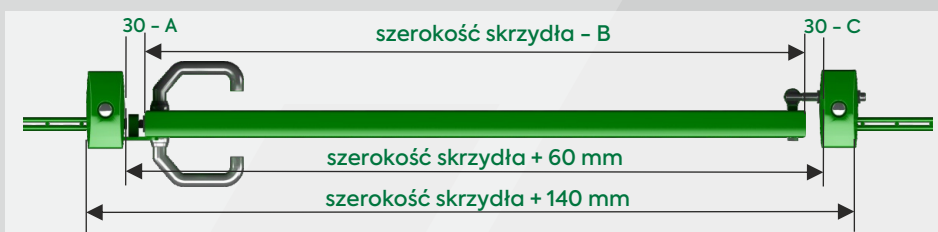

Odległość pomiędzy wewnętrznymi płaszczyznami słupków to suma  $A+B+C$ :  
**B** xxxx mm Szerokość skrzydła podana w zamówieniu  
**A+C** 60 mm miejsce na zawias + miejsce na zamek.

## Montaż skrzydła drzwiowego i kraty łączącej

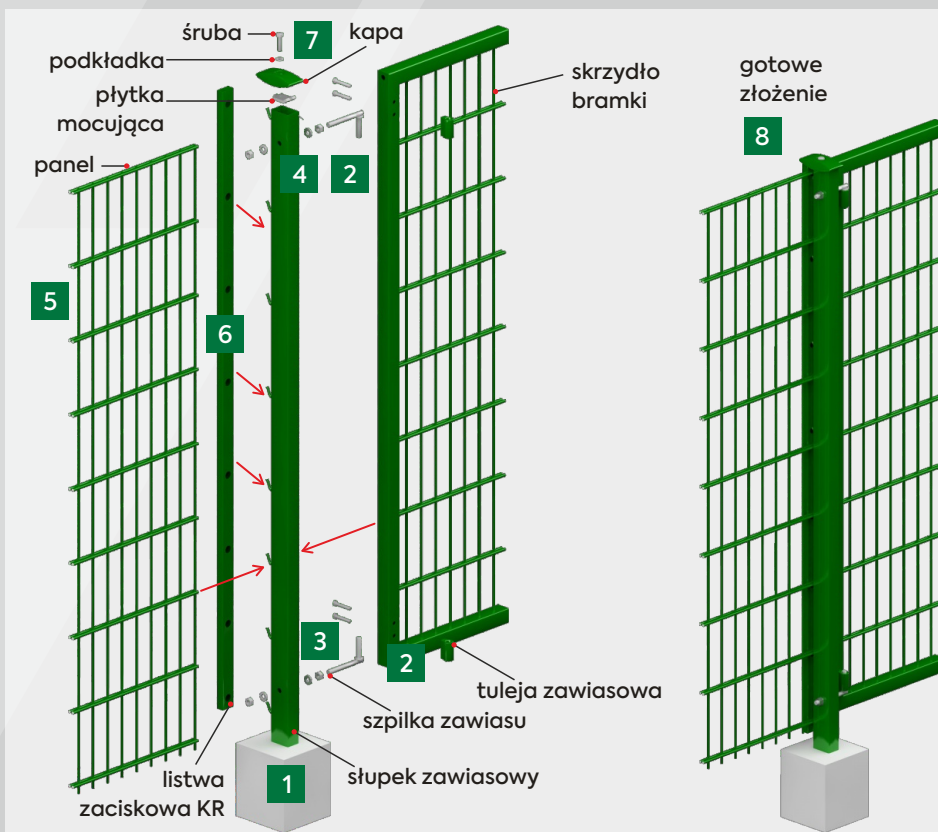

1. Zamontować słupek.
2. Zmontować skrzydło z tulejami zawiasowymi.
3. Nakręcić po jednej nakrętce na szpilki zawiasów (dokręcić do końca gwintu) dołożyć podkładki. Przełożyć dolny zawias przez słupek. Założyć drugą podkładkę i nakręcić drugą nakrętkę (zostawić ją przy końcu szpilki).
4. Nałożyć skrzydło dolną tuleją na szpilkę, włożyć szpilkę górnego zawiasu w jego gniazdo w skrzydle. Przełożyć szpilkę zawiasu przez słupek. Założyć podkładkę i nakręcić nakrętkę.
5. Zawiesić panel ogrodzeniowy na słupku.
6. Zawiesić listwę kryjącą na słupie.
7. Dokręcić kapę słupka.
8. Wyregulować zawiasy bramki.

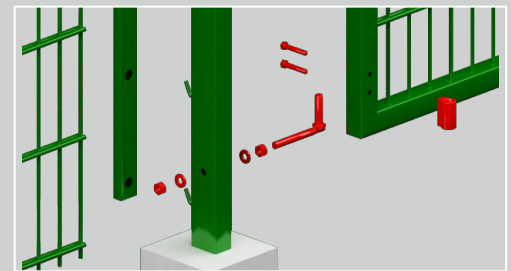

Zastrzegamy sobie prawo do wprowadzania zmian w konstrukcji.

## Montaż zamka i klamki

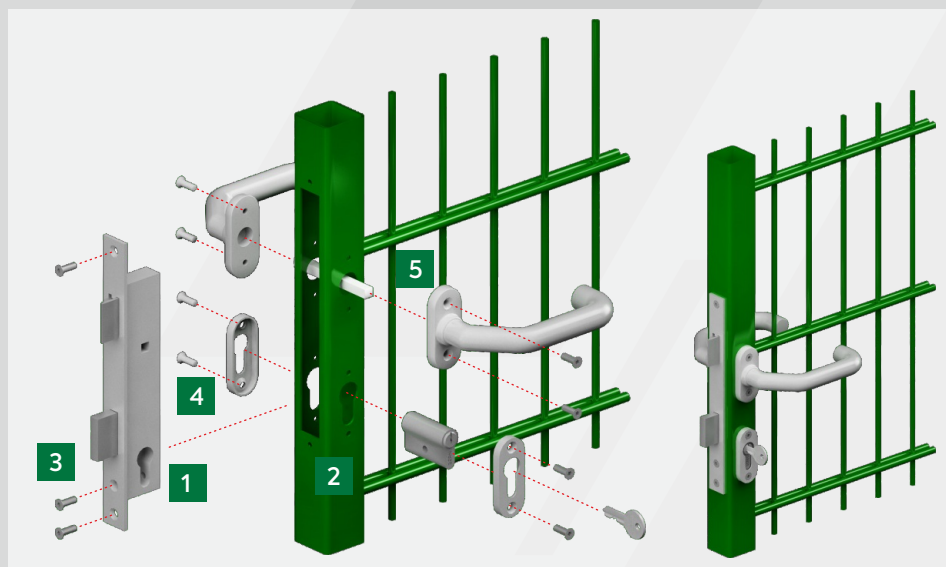

1. Umieścić zamek w profilu bramki
2. Zainstalować wkładkę aby zablokować zamek (klucz musi być we wkładce aby zwolnić języczek wkładki).
3. Wkręcić wkręt ustalający wkładki, kontrolując swobodę obracania klucza. Następnie dokręcić zamek do profilu bramki.
4. Zamocować sztyfty wkładki.
5. Umieścić trzpień klamki w jednej z nich i zamocować sztyfty klamek do profilu bramki.

## Montaż obudowy zamka

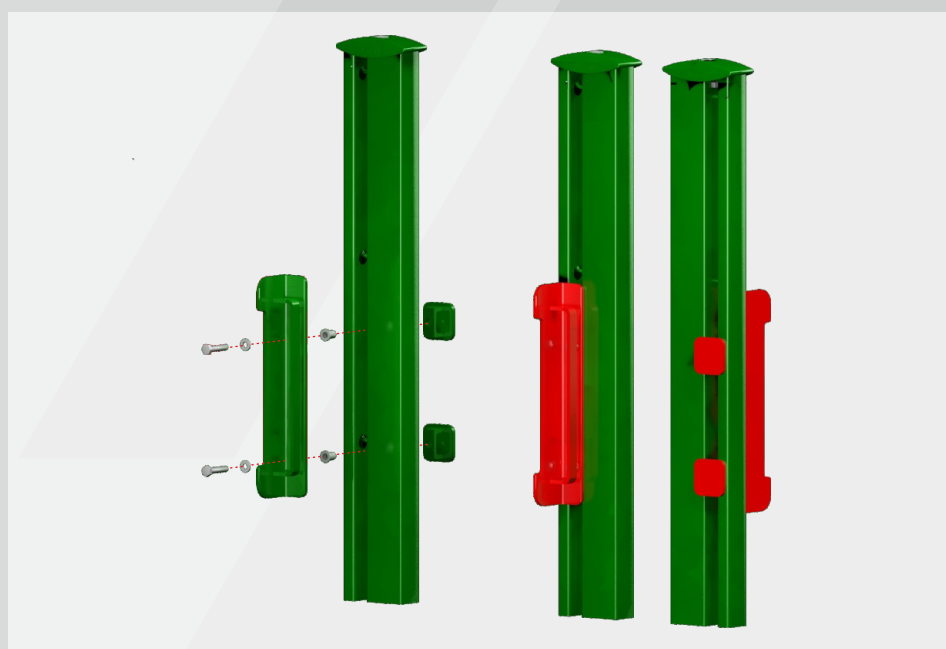

1. Ustalić wysokość montażu płyty zatraskowej poprzez domknięcie bramki z zamontowanym zamkiem.
2. Zamontować płytę zatraskową zamka.

## Regulacja skrzydeł drzwiowych

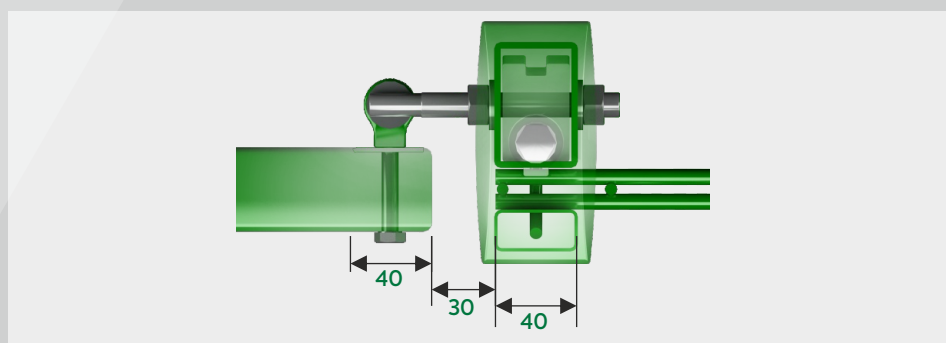

1. Wyregulować zawiasy utrzymując symetrię pomiędzy słupkami.
2. W przypadku potrzeby wydłużyć język zatraskowy zamka oraz zapadkę wkładki kluczem imbusowym (w komplecie z zamkiem).